

New Climate, New Life

# NEOCLIMA

тепловое оборудование | 2011

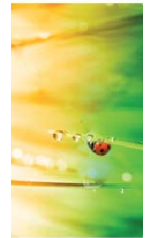

МИНИКАТАЛОГ

тепловые вентиляторы

сушилки для рук

ТЕПЛОВЫЕ ЗАВЕСЫ

газовые и дизельные пушки  
инфракрасные обогреватели

осушители ТЕПЛОВЫЕ ПУШКИ

КОНВЕКТОРЫ масляные радиаторы

**содержание**

<b>о компании</b>	<b>3</b>
<b>конвекторы</b>	<b>4</b>
Конвекторы серии Forte	4
Конвекторы серии Comforte	4
Конвекторы серии Dolce	5
<b>тепловые завесы</b>	<b>6</b>
Электрические завесы ТЗС	6
Электрические завесы ТЗТ	7
Водяные тепловые завесы ТЗВ	8
<b>тепловые пушки</b>	<b>8</b>
Тепловая пушка (модель КХ-2)	8
Тепловые пушки ТПП	9
Тепловые пушки ТПК	9
<b>инфракрасные обогреватели</b>	<b>10</b>
Потолочные инфракрасные обогреватели	10
Газовый обогреватель (модель УК-18С)	11
Уличные инфракрасные обогреватели	11
<b>газовые и дизельные пушки</b>	<b>12</b>
Газовые пушки серии ВАО	12
Дизельные пушки серии ВДО	12
<b>теповентиляторы</b>	<b>13</b>
Тепловентиляторы (спиральные)	13
Тепловентиляторы (настенные) -РТС нагр. элемент	13
Тепловентиляторы (керамические)- РТС нагр. элемент	14
Тепловентиляторы -карбоновый нагр. элемент	14
Тепловентиляторы -галагеновый нагр. элемент	14
Тепловентиляторы -кварцевый нагр. элемент	15
<b>масляные радиаторы</b>	<b>15</b>
<b>осушители</b>	<b>16</b>
<b>сушилки для рук</b>	<b>17</b>

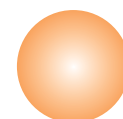

**NEOCLIMA** — одна из лидирующих компаний в производстве и продаже климатической техники в Европе.

Компания имеет производственные предприятия в Греции, Италии, России, успешно сотрудничает производителями Юго-Восточной Азии, размещая у них заказы на производство, активно развивает собственную оптовую и розничную сеть.

История компании **NEOCLIMA** начинается в 1977 году в Греции, когда появилась торгово-промышленная компания, которая занималась производством воздушных завес, вентиляторов и аксессуаров для систем кондиционирования и обогрева из промышленного пластика. Органично развиваясь вместе с возрастающими потребностями и новыми требованиями клиентов расширялся и ассортимент выпускаемой продукции, совершенствовалось качество, внедрялись новые технологии, использовались последние достижения науки и техники.

Сегодня **NEOCLIMA** - это современное производство самой разнообразной климатической техники оснащенное передовым технологическим оборудованием, большой штат высококлассных специалистов, разветвленная сеть подразделений и филиалов по всему миру.

На вооружение взяты эффективные модели управления производством, позволяющие наиболее полно удовлетворять все запросы наших клиентов. Актуальность и качество — залог популярности и климатической техники **TM NEOCLIMA** у покупателей.

В настоящий момент компания реализует долгосрочную программу развития оптовой и розничной сети. Штат сотрудников проходит подготовку в фирменном учебном центре компании, что позволяет поддерживать на должном уровне обслуживание потребителей.

Основой успеха компании **NEOCLIMA** стало создание сильного, легко узнаваемого бренда, который увеличивает шансы компании на достижение поставленных задач развития, позволяет расширить сферу деятельности, охватить больший объем занимаемого на данный момент компанией сегмента рынка климатической техники.

Основной целью **NEOCLIMA** является создание высокотехнологичного продукта, который по качеству и своим техническим возможностям превосходил бы существующие аналоги.

Концепция бренда нашла отражение в названии **NEOCLIMA** – новый климат.

## Конвекторы

### Конвекторы серии Forte



Корпус конвектора изготовлен из листовой стали, покрытой высококачественным полимерным покрытием. Внутри корпуса расположен высокоэффективный X-образный алюминиевый электронагреватель, который нагревает

воздух, поступающий в конвектор через отверстия в нижней части корпуса. Нагретый воздух поднимается вверх и поступает в помещение через решетку. органы управления (клавишный выключатель и терморегулятор) расположены на наружной поверхности блока управления.

- Крепление к стене осуществляется с помощью настенного кронштейна;
- Встроенная защита от перегрева. При увеличении температуры выходящего воздуха выше нормального значения автоматический термopредохранитель отключает электронагреватель, исключая вероятность возникновения пожара и выхода из строя самого изделия;
- X-образный монолитный нагревательный элемент;
- IP 24.

Модель	CE1000M	CE1500M	CE2000M
Мощность, кВт	1,0	1,5	2,0
Тип управления	механика		
Нагревательный элемент	Алюминиевый X-Профиль		
Длина L, мм	470	600	785
Ширина B, мм	82	82	82
Высота H, мм	400	400	400
Вес (без упаковки), кг	5	6,5	9
Напряжение питания, В	220	220	220



### Конвекторы серии Comforte

- Механический термостат;
- Ленточный нагревательный элемент;
- Автоматическое регулирование температуры;
- Два режима нагрева (модели 1.5/2.0/2.5кВт);
- Возможность установки на ножки (опция).

#### 4 степени защиты

- Защита от перегрева;
- Защита от попадания внутрь посторонних предметов (IP20);
- Защита от поражения электрическим током (II класс);
- Защита от промерзания (режим ANTI FROST).

Модель	NEOCLIMA comforte L0,5	NEOCLIMA comforte L1,0	NEOCLIMA comforte L1,5	NEOCLIMA comforte L2,0	NEOCLIMA comforte L2,5
Мощность, кВт	0,5	1,0	1,5	2,0	2,5
Тип управления	механика				
Нагр. элемент	Ленточный профиль				
Длина L, мм	400	490	600	740	890
Ширина B, мм	110	110	110	110	110
Высота H, мм	450	450	450	450	450
Напряжение, В	220	220	220	220	220

# Конвекторы

Конвекторы серии Dolce

# NEOCLIMA

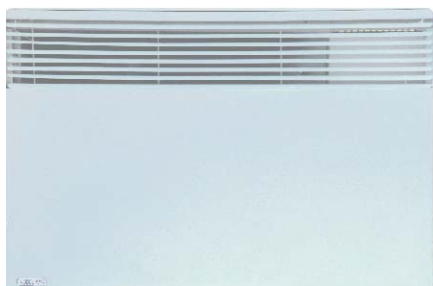

- Механический термостат;
- ТЭН с алюминиевым оребрением;
- Выносной высокоточный датчик температуры;
- Автоматическое регулирование температуры;
- Низкая температура корпуса;
- Отсутствие неприятных запахов;
- Возможность установки на ножки (опция);
- Гарантия 3 года.

## 5 степеней защиты

- Защита от перегрева;
- Защита от попадания влаги (IP24);
- Защита от попадания внутрь посторонних предметов;
- Защита от поражения электрическим током (II класс);
- Защита от промерзания (режим ANTI FROST).

Для максимально точного измерения комнатной температуры в конвекторах серии DOLCE используется высокоточный капиллярный термостат с выносным датчиком.

У заборной решетки конвектора закреплен балон с термочувствительной жидкостью, соединенный с капиллярной трубкой. При малейших колебаниях температуры изменяется давление жидкости в системе, на что реагирует датчик термостата.

## Преимущества

- Не происходит искажения замера температуры;
- Высокая точность измерения (менее 1 градуса);
- Устойчивость к перепадам напряжения;
- Экономия электроэнергии

Конвектора NEOCLIMA серии DOLCE имеют класс защиты IP24 (защита от водяных брызг во всех направлениях). Их можно использовать в любых помещениях с повышенной влажностью (бассейн, ванна)

Все внутренние элементы с которыми возможно взаимодействие с влагой надежно изолированы и защищены от попадания влаги.

Используемая конструкция ТЭНа не имеет напряжения на своей поверхности и абсолютно безопасна.

Модель	NEOCLIMA	NEOCLIMA	NEOCLIMA	NEOCLIMA	NEOCLIMA
	Dolce L0,5	Dolce L1,0	Dolce L1,5	Dolce L2,0	Dolce L2,5
Мощность, кВт	0,5	1,0	1,5	2,0	2,5
Тип управления	механика				
Нагревательный элемент	Ленточный профиль				
Длина L, мм	400	490	600	740	890
Ширина B, мм	110	110	110	110	110
Высота H, мм	450	450	450	450	450
Напряжение питания, В	220	220	220	220	220



Воздушная тепловая завеса это устройство, формирующее узконаправленный плоский воздушный поток, препятствующий доступу в помещение наружного холодного воздуха через открытые двери, ворота или технологические проемы.

Тепловая завеса ликвидирует сквозняки в помещении, препятствует проникновению пыли, выхлопных газов, насекомых и т.д.

Тепловая завеса может быть установлена как горизонтально над проемом, так и вертикально сбоку от проема.\*

В тепловых завесах используются нагревательные элементы: стич и тэн - подключение к системе горячего водоснабжения.

Высота монтажа от 2,5 до 3,5 метров\*

Оснащение выносным терморегулятором\*

\* - в зависимости от модели и конструкции

## Электрические завесы ТЗС

Выносной терморегулятор в комплекте (ТЗС-610 и ТЗС-915)

Электромеханический терморегулятор - прост и надежен. Регулировка температуры осуществляется плавновращающимся поворотным регулятором (реле), а также клавишами управления.

Модель	ТЗС-306	ТЗС-508	ТЗС-610	ТЗС-915
Мощность, КВт	3,0	5,0	6,0	9,0
Ступени мощности, КВт	1,5/3,0	2,5/5,0	3,0/6,0	4,5/9,0
Нагревательный элемент	Стич			
Способ установки	гор.	гор.	гор.	гор.
Максимальная высота установки, м	2,5	2,5	2,5	2,5
Длина L, мм	580	800	1085	1570
Ширина B, мм	172	172	172	172
Высота H, мм	172	172	172	172
Напряжение питания, В	220	220	220	380
Скорость потока воздуха, м/с	6,5	6,5	6,5	6,5
Производительность, куб. м.	380	470	640	960
Вес (без упаковки), кг	6	9	12	17
Выносной терморегулятор	-	-	есть	есть

## Электрические завесы ТЗТ

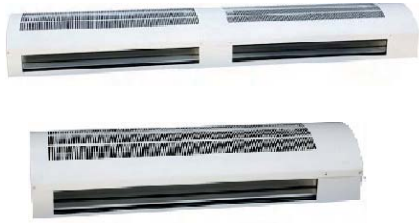

Выносной терморегулятор в комплекте;  
 Электромеханический терморегулятор - прост и надежен;  
 Регулировка температуры осуществляется  
 плавновращающимся поворотным регулятором (реле),  
 а также клавишами управления.

Модель	ТЗТ-308	ТЗТ-508	ТЗТ-610	ТЗТ-910	ТЗТ-615	ТЗТ-915
Мощность, КВт	3,0	4,5	6,0	9,0	9,0	9,0
Ступени мощности, КВт		3,0/4,5	4,0/6,0	6,0/9,0	4,0/9,0	6,0/9,0
Нагревательный элемент	ТЭН					
Способ установки	горизонтальный / вертикальный					
Максимальная высота установки, м	2,2	2,5	2,5	2,5	2,5	2,5
Длина L, мм	800	800	1000	1000	1500	1500
Ширина В, мм	195	200	230	230	230	230
Высота Н, мм	115	205	215	215	215	215
Напряжение питания, В	220	220	380	380	380	380
Скорость потока воздуха, м/с	5,0	7,0	7,0	7,0	7,0	7,0
Производительность, куб. м.	480	650	1100	1100	1600	1600
Вес (без упаковки), кг	8,5	12	17	17	28	28
Выносной терморегулятор	есть					

## Электрические завесы ТЗТ длина 2 м



Выносной терморегулятор в комплекте;  
 Электромеханический терморегулятор - прост и надежен;  
 Регулировка температуры осуществляется  
 плавновращающимся поворотным регулятором (реле),  
 а также клавишами управления.

Модель	ТЗТ-1220	ТЗТ-1820	ТЗТ-2420
Мощность, КВт	12,0	18,0	24,0
Ступени мощности, КВт	8,0/12,0	12,0/18,0	18,0/24,0
Нагревательный элемент	ТЭН		
Способ установки	горизонтальный / вертикальный		
Максимальная высота установки, м	3,5	3,5	3,5
Длина L, мм	1980	1980	1980
Ширина В, мм	280	280	280
Высота Н, мм	265	265	265
Напряжение питания, В	380	380	380
Скорость потока воздуха, м/с	8,7	8,7	9,2
Производительность, куб. м.	3000	3000	3200
Вес (без упаковки), кг	44,5	44,5	48
Пульт ДУ	есть	есть	есть
Максимальный ток по фазе, А	18,8	27,9	37,0
Сечение сетевого кабеля, мм кв	2,5*	4,0*	6,0*



Вместо электрического ТЭНа используется теплообменник, к которому подводится горячая вода. Водяные завесы обеспечивают больший теплосъем, чем электрические (при этом мощность и подогрев зависят от температуры теплоносителя системы).

Модель	ТЗВ-1010	ТЗВ-1020	ТЗВ-1610	ТЗВ-2515	ТЗВ-3620
Мощность, кВт	0,1	0,2	0,3	0,5	0,5
Нагревательный элемент	Система горячего водоснабжения				
Напряжение питания, В	220	220	220	220	220
Скорость потока воздуха, м/с	7,0	7,0	9,5	9,5	9,5
Производительность, куб. м.	1200	2400	2400	3500	4800
Длина L, мм	1000	1970	1040	1570	2010
Ширина B, мм	285	285	395	395	395
Высота H, мм	260	260	320	320	320
Максимальная высота установки, м	3,0	3,0	4,5	4,5	4,5
Выносной терморегулятор	есть	есть	есть	есть	есть

## Тепловые пушки

Исполнение тепловентилятора – переносное, рабочее положение – установка на полу. Тепловентилятор предназначен для эксплуатации в районах с умеренным и холодным климатом в помещениях с температурой от минус 10°C до плюс 40°C и относительной влажностью воздуха до 93% в условиях, исключающих попадание на него воды.

- Быстрый обогрев помещений;
- Компактные размеры;
- Керамический нагревательный элемент (РТС);
- Ступенчатое переключение мощности;
- Встроенный терморегулятор;
- Защита от перегрева;
- Защита от натяжения шнура питания.

### Тепловая пушка КХ-2



Технические характеристики	Модель КХ-2
1. Номинальное напряжение, В	220В/50Гц
2. Потребляемая мощность, кВт	Режим 1 0.75 Режим 2 1.5
3. Номинальный ток, А	Режим 2 7
4. Производительность, м <sup>3</sup> /ч, не менее*	130
5. Диапазон установки температур терморегулятором, °С, не менее	от 0 до плюс 40
6. Увеличение температуры воздуха на выходе в режиме 2, °С, не менее	70
7. Продолжительность работы, часов, не более	24
8. Продолжительность паузы, часов, не менее	2
9. Габаритные размеры (ширина x высота x глубина), мм	190x200x175
10. Масса, кг, не более	3
11. Срок службы	7 лет

Примечание –\* При падении напряжения в сети до 198 В возможно снижение производительности от номинального значения до 20%, снижение потребляемой мощности в режиме 2 до 25%



# Тепловые пушки

## Тепловые пушки ТПП



Тепловентилятор предназначен для нагрева потока воздуха с целью создания комфортных условий в помещении.

Модель	ТПП-3	ТПП-5	ТПП-6	ТПП-9	ТПП-12	ТПП-15	ТПП-24Б	ТПП-30Б
Мощность, кВт	3,0	4,5	6,0	9,0	12,0	15,0	24,0	30,0
Ступени мощности, кВт	1,5/3,0	3,0/4,5	4,0/6,0	6,0/9,0	8,0/12,0	10,0/15,0	12,0/24,0	15,0/30,0
Нагревательный элемент	ТЭН							
Напряжение питания, В	220	220	380	380	380	380	380	380
Производительность, куб. м.	360	420	720	720	1000	1000	1700	1700
Длина L, мм	282	282	365	365	425	425	425	425
Ширина В, мм	410	410	510	510	600	600	600	600
Высота Н, мм	380	380	490	490	570	570	570	570
Вес (без упаковки), кг	6,5	7,5	11,6	12	20,5	20,5	22,5	23,5

## Тепловые пушки ТПК



- Направленный поток горячего воздуха;
- Изменяемый угол наклона корпуса (3-5кВт);
- ТЭНы из углеродистой стали ресурс более 25 тыс. часов;
- Ступенчатое переключение мощности;
- Кнопки переключения;
- Встроенный терморегулятор;
- Регулирование температуры от 0 до 40°C (от 6 кВт);
- Защита от перегрева;
- Термостат;
- Электродвигатель имеет ресурс не менее 40 тыс. часов.

Модель	ТПК-3	ТПК-5	ТПК-6	ТПК-9	ТПК-12	ТПК-15	ТПК-24Б	ТПК-30Б
Мощность, кВт	3,0	4,5	6,0	9,0	12,0	15,0	24,0	30,0
Ступени мощности, кВт	1,5/3,0	3,0/4,5	4,0/6,0	6,0/9,0	8,0/12,0	10,0/15,0	12,0/24,0	15,0/30,0
Нагревательный элемент	ТЭН							
Напряжение питания, В	220	220	380	380	380	380	380	380
Производительность, куб. м.	300	400	720	720	1300	1300	2000	2000
Длина L, мм	350	420	264	264	410	410	410	410
Ширина В, мм	333	340	383	383	600	600	620	620
Высота Н, мм	310	310	377	377	630	630	700	700
Вес (без упаковки), кг	7,6	9	10,6	10,6	18	18	28	28

## Потолочные обогреватели

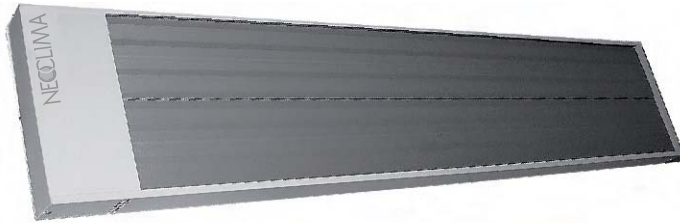

Главное отличие инфракрасных обогревателей от традиционных конвективных систем обогрева (тепловентиляторы, водяные и масляные радиаторы и т.д.) в том, что воздух в помещении не используется в качестве теплоносителя и для создания комфортного температурного режима не обязательно прогревать весь объем воздуха в помещении.

Инфракрасные обогреватели имеют ряд значительных преимуществ перед конвективными системами обогрева, особенно при необходимости местного обогрева (прибор, предмет, рабочее место) и высоких потолках помещения:

- более равномерный прогрев помещения по высоте (при конвективном обогреве более нагретый воздух обычно скапливается под потолком);
- снижение затрат на электроэнергию (для достижения комфортной температуры в зоне обогрева нет необходимости прогревать воздух на всю высоту помещения, а при местном обогреве электроэнергия не расходуется на обогрев неиспользуемых пространств помещения);
- обогреватели не сжигают кислород и не создают «эффекта жженого воздуха».

Модель	А	Б	В	М
IR-08	2,2м	2м	3м	6
IR-10	2,5м	3м	3,5м	11
IR-20	3м	3,6м	5,6м	20
IR-30	3,5м	4м	7,5м	30
IR-40	3,8м	4,5м	9м	40

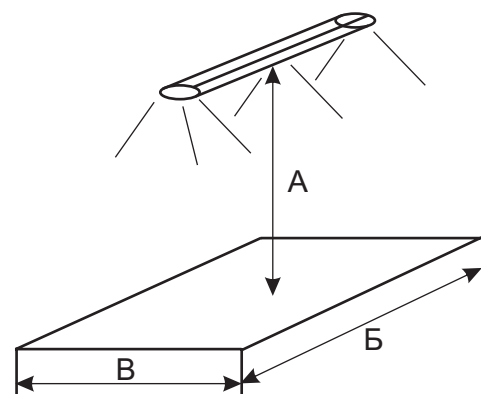

Модель	IR-08	IR-10	IR-20	IR-30	IR-40
Мощность, кВт	0,7	1,0	2,0	3,0	4,2
Нагревательный элемент	ТЭН + Излучающая панель				
Напряжение питания, В	220	220	220	380	380
Длина L, мм	1180	1640	1640	1640	1640
Ширина В, мм	147	147	276	395	395
Высота Н, мм	43	43	43	43	43
Вес (без упаковки), кг	4,5	6,1	9,6	17	17

## Газовый обогреватель UK-18C



Мощный, компактный и полностью автономный, экономичный каталитический инфракрасный газовый обогреватель.

Эффективный обогрев: до 60 кв. м. (при высоте потолка 2,5-3м)  
5-кратная экономия в сравнении с электрическим обогревом.

Газовый обогреватель с каталитической керамической панелью для инфракрасного обогрева,

- Пьезорозжиг;
- Система газ-контроль;
- Переключатель тепловой мощности (выбор подачи газа среди трех нагревательных керамических панелей).

Тепловая мощность — 4,2кВт (min. — 1,5кВт).

Расход сжиженного газа — от 100 до 300 гр/час.

Размеры — 460x400x760 см.

Вес — 13 кг.

Корпус на колесиках имеет в задней части отсек для газового баллона. Возле излучающей тепло панели находится терморпара — устройство «газ-контроль» для автоматического отключения подачи газа, если горение случайно прекращается.

## Уличные инфракрасные газовые обогреватели

Уличные инфракрасные обогреватели предназначены для локального обогрева открытых площадок, веранд, уличных кафе и т.д. Инфракрасный обогреватель — один из наиболее безопасных и экономичных способов обогрева. Особенности уличных газовых инфракрасных обогревателей:

Газовый инфракрасный обогреватель представляет собой вертикальную установку, состоящую из:

- цилиндрического корпуса, в котором размещается баллон для сжиженного газа;
- Стойки, внутри которой проходит шланг, соединяющий газовый баллон с горелочным устройством;
- Цилиндрической сетки круглого сечения, на которой крепится блок ручного управления;
- Сверху сетки размещается зонт инжекторной газовой горелки низкого давления с локализацией зоны горения в металлическом сетчатом излучателе. Конструкция изготовлена из нержавеющей стали.

Комплектуется: узлом управления, обеспечивающим розжиг горелки пьезоэлектрическим запальником и регулирование минимальной и максимальной тепловой мощности, устройством датчика контроля наличия пламени, состоящего из терморпары, клапана безопасности, кнопки включения и отключения.

Модель	09HW-B	HSS-RS-SS
Полезная тепловая мощность, кВт	5-12	5-12
Потребление газа (пропан), кг/час	0.45 - 0.87	0.45 - 0.87
Диаметр отражателя, мм	810	810
Высота, мм	2210	2240
Вес, кг	15	18

HSS-RS-SS

09HW-B



## Газовые пушки серии ВАО

Газовые пушки (газовые тепловентиляторы) - применяют в помещениях с хорошей вентиляцией.

- Высокий КПД;
- Небольшие размеры;
- Малый вес;
- Минимальное потребление электроэнергии (только для работы системы автоматики и двигателя вентилятора).



Модель	Газовые пушки		Дизельные пушки		
	ВАО-15	ВАО-50	ВДО-20	ВДО-30	ВДО-50
Мощность, кВт	15	50	20	30	50
Поток воздуха, М3/ч	300	1500	588	735	1100
Топливо	пропан/бутан		дизельное топливо/ керосин		
Расход топлива, кг/ч	1,1	4,29	1,85	2,92	4,88
Емкость бака, Литр			24	24	31
Давление газа, бар	0.7	1.5			
Размеры, Д*Ш*Вмм	472x190x340	615x280x440	844x388x460	942x388x460	1066x496x524
Вес, кг	6	12	21	22	31



## Дизельные пушки серии ВДО



- Модели оснащены колесами и удобными ручками;
- Безопасный термостат для защиты от перегрева;
- Прочная металлическая конструкция;
- Огнеупорный корпус, топка из нержавеющей стали;
- Прямое сгорание( при работе выхлопные газы смешиваются с воздухом).

Необходимо использовать в хорошо проветриваемых помещениях. Они экономичны и эффективны, широко применяются в сельском хозяйстве, промышленности и т.д.







## Тепловентиляторы NEOCLIMA (спиральные)

	МОДЕЛЬ	МОЩНОСТЬ, КВт	ОПИСАНИЕ
	FH-03	1,0 / 2,0	<ul style="list-style-type: none"> <li>- Спиральный нагревательный элемент;</li> <li>- Две ступени мощности 1000/200 Вт;</li> <li>- Режим холодного обдува;</li> <li>- Регулируемый термостат;</li> <li>- Автоматическое поддержание температуры;</li> <li>- Защита от перегрева;</li> <li>- Световой индикатор работы;</li> <li>- Быстрый нагрев.</li> </ul>
	FH-06	1,0 / 2,0	
	FH-1	1,0 / 2,0	



## Тепловентиляторы NEOCLIMA (настенные) PTC нагревательный элемент

	KPT-20-A2	1,0 / 2,0	<ul style="list-style-type: none"> <li>- Пульт ДУ;</li> <li>- Режим холодного обдува;</li> <li>- Защита от перегрева;</li> <li>- Таймер;</li> <li>- Световой;</li> <li>- Возможно управление с пульта на корпусе.</li> </ul>
	KPT-20-A6	1,0 / 2,0	
	KPT-20-A8	1,0 / 2,0	<ul style="list-style-type: none"> <li>- LED дисплей;</li> <li>- Две ступени мощности;</li> <li>- Супермощность 2,5 КВт (модель KPT-20-A5);</li> <li>- Настенное крепление;</li> <li>- Настольное размещение;</li> <li>- Защита от перегрева;</li> <li>- Таймер;</li> <li>- ДУ пульт;</li> </ul>
	KPT-20-A5	1,25 / 2,5	
	KPT-2000D-0601	1,0 / 2,0	<ul style="list-style-type: none"> <li>- LED дисплей;</li> <li>- Защита от перегрева;</li> <li>- Световой индикатор</li> <li>- Две ступени мощности: 1000/2000 Вт;</li> <li>- Настенное крепление;</li> <li>- Настольное размещение;</li> <li>- ДУ пульт;</li> <li>- Холодный /теплый /горячий воздух.</li> </ul>
	KPT-2000D-0605L	1,0 / 2,0	



## Тепловентиляторы NEOCLIMA (керамические)-PTC нагревательный элемент

	МОДЕЛЬ	МОЩНОСТЬ, КВт	ОПИСАНИЕ
	PTC11	0,75 / 1,5	<ul style="list-style-type: none"> <li>- Две ступени мощности;</li> <li>- Защита от опрокидывания;</li> <li>- Защита от перегрева;</li> <li>- Ручка для перемещения (модель PCT06);</li> <li>- Функция холодного обдува.</li> </ul>
	PTC06	0,75 / 1,5	
	PTC902	0,75 / 1,5	<ul style="list-style-type: none"> <li>- Две ступени мощности;</li> <li>- Защита от опрокидывания;</li> <li>- Защита от перегрева;</li> <li>- Функция вращения (модель PCT902-90).</li> </ul>
	PTC902-90	0,75 / 1,5	
	KPT-2000 B	1,0 / 2,0	<ul style="list-style-type: none"> <li>- LCD дисплей;</li> <li>- Автоматическое поддержание температуры;</li> <li>- Регулируемый термостат;</li> <li>- Две ступени мощности: 1000/2000 Вт;</li> <li>- Защита от перегрева;</li> <li>- Угол обдува 90°;</li> <li>- Пульт ДУ (модель KPT-2000 B).</li> </ul>
	KPT-2000	1,0 / 2,0	
	KPT5137LP	1,0 / 2,0	<ul style="list-style-type: none"> <li>- LCD дисплей;</li> <li>- Пульт ДУ;</li> <li>- Радиус обдува до 70°;</li> <li>- Две ступени мощности: 1000/2000 Вт;</li> <li>- Эргономичные кнопки;</li> <li>- Таймер от 30 мин до 7,5 часов;</li> <li>- Защита от перегрева;</li> <li>- Защита от опрокидывания;</li> <li>- Световой индикатор работы.</li> </ul>

## Тепловентиляторы NEOCLIMA Карбоновый нагревательный элемент

	NS-1200D	1,2	<ul style="list-style-type: none"> <li>- Высокая энергоэффективность;</li> <li>- Защита от перегрева;</li> <li>- Две ступени мощности;</li> <li>- Поворотный переключатель (NS-1200D);</li> <li>- Регулировка угла наклона до 70° (CHF-02);</li> <li>- Широкий угол вращения (QH-1200B).</li> </ul>
	CHF-02	1,2	
	QH-1200B	0,9	

## Тепловентиляторы NEOCLIMA Галогеновый нагревательный элемент

	HH10	0,4 / 0,8 / 1,6	<ul style="list-style-type: none"> <li>- Защита от перегрева;</li> <li>- Защита от опрокидывания;</li> <li>- Функция вращения;</li> <li>- Экономичность;</li> <li>- Три ступени мощности (модель HH10);</li> <li>- Четыре ступени мощности (модель HH10-4).</li> </ul>
	HH10-4	0,4/0,8/1,2/1,6	

## Тепловентиляторы NEOCLIMA Галогеновый нагревательный элемент



МОДЕЛЬ	МОЩНОСТЬ, КВт	ОПИСАНИЕ
NN07	0,4 / 0,8 / 1,2	<ul style="list-style-type: none"> <li>- Пульт ДУ;</li> <li>- Современный дизайн;</li> <li>- Защита от перегрева и опрокидывания;</li> <li>- Функция вращения;</li> <li>- Три ступени мощности (модель NN07);</li> <li>- Четыре ступени мощности (модель NN11A).</li> </ul>
NN11 A	0,4/0,8/1,2/1,6	

## Тепловентиляторы NEOCLIMA Кварцевый нагревательный элемент



RH04	0,4 / 0,8	<ul style="list-style-type: none"> <li>- Две ступени мощности;</li> <li>- Защита от опрокидывания;</li> <li>- Световой индикатор работы;</li> <li>- Стальная подставка (модель RH04);</li> <li>- Широкий угол обогрева.</li> </ul>
RH05	0,65 / 1,3	

## Масляные радиаторы Neoclima



МОДЕЛЬ	МОЩНОСТЬ КВт	КОЛИЧЕСТВО СЕКЦИЙ	
NC 1207-B	0,7	7	<ul style="list-style-type: none"> <li>- Компактные размеры;</li> <li>- Регулируемый термостат;</li> <li>- Световой индикатор работы;</li> <li>- Защита от перегрева.</li> </ul>
NC 1209-B	0,9	9	
NC 3207-B	0,7	7	
NC 3209-B	0,9	9	



NC 2107-S	1,5	7	<ul style="list-style-type: none"> <li>- Супер компактное исполнение SLIM;</li> <li>- Регулируемый термостат;</li> <li>- Защита от перегрева;</li> <li>- Колесики для перемещения.</li> </ul>
NC 2109-S	2,0	9	
NC 2113-S	2,5	13	



NC 9205	1,0	5	<ul style="list-style-type: none"> <li>- Защита от перегрева;</li> <li>- Регулируемый термостат;</li> <li>- Три ступени регулировки мощности;</li> <li>- Световой индикатор работы;</li> <li>- Колесики для перемещения;</li> <li>- Место для хранения шнура.</li> </ul>
NC 9207	1,5	7	
NC 9209	2,0	9	
NC 9213	2,5	13	



NC 9105-F	1,5	5	<ul style="list-style-type: none"> <li>- Защита от перегрева;</li> <li>- Регулируемый термостат;</li> <li>- Три ступени регулировки мощности;</li> <li>- Световой индикатор работы;</li> <li>- Колесики для перемещения;</li> <li>- Место для хранения шнура;</li> <li>- <b>ВСТРОЕННЫЙ ВЕНТИЛЯТОР.</b></li> </ul>
NC 9107-F	2,0	7	
NC 9109-F	2,5	9	
NC 9113-F	3,0	13	



Для осушения воздуха в бассейнах, производственных помещениях, складах, подвалах используют осушители воздуха. Принцип их работы основан на конденсации влаги при соприкосновении воздуха с холодной поверхностью.

Принцип работы осушителя: вентилятор подает воздух из помещения на испаритель (радиатор с пониженной температурой), при этом воздух охлаждается, влага из воздуха конденсируется и стекает в поддон, затем осушенный воздух подается на конденсатор (радиатор с повышенной температурой), где нагревается и подается в помещение.

На этом принципе работает большинство современных осушителей воздуха. Основной характеристикой осушителя воздуха является производительность, которая определяет сколько воды в единицу времени сможет удалить осушитель при определенной температуре и влажности воздуха. Производительность измеряется в "литрах в сутки" и составляет для бытовых и полупромышленных моделей от 12 до 300 л/сутки. Осушители NeoClima характеризуются чрезвычайной простотой монтажа и эксплуатации, надежностью, современным дизайном. Наибольшим спросом пользуются осушители воздуха малой мощности представленные широким спектром моделей производительностью от 30 до 240 л/сутки.

- Микропроцессорное управление;
- Жидкокристаллический дисплей;
- Индикация влажности, температуры, времени;
- Программируемое время работы;
- Регулирование интенсивности осушения;
- Самодиагностика;
- Вывод информации обо всех режимах работы на дисплей;
- Дополнительный обогрев помещения;
- Автоматическое размораживание;
- Дренажный патрубок для постоянного отвода воды;
- Фильтр для очистки воздуха от пыли.

МОДЕЛЬ	WDH-930DA	ND60	ND120	ND 240
Осушение воздуха, л /день	30	60	120	240



Сушилка для рук – высококачественный бытовой прибор, предназначенный для установки в туалетных комнатах общественных зданий, гостиниц, кафе и жилых помещений. Сушилки для рук изготовлены из высококачественных материалов и компонентов.

Каждый образец проходит автоматический контроль качества с использованием инфракрасной дефектоскопии. В течение всего срока эксплуатации сушилка сохраняет свои высокие потребительские качества, к которым относятся быстрая сушка, экономия электроэнергии, приятный внешний вид, высокое качество и надежность.

- Автоматическое включение/отключение;
- Антивандальное исполнение (NHD-1.5M/2.2M);
- Простая установка;
- Быстрая сушка;
- Экономное энергопотребление;
- Высококачественные материалы;
- Удобная эксплуатация;
- Современный дизайн.

## NHD-1.5M



Сеть электропитания:	220 В; 50 Гц
Потребляемая мощность:	1500 Вт
Масса:	3,07 кг
Температура воздуха:	40-54 С
Скорость воздушного потока >	15 м/с
Расстояние включения ~	50 мм
Класс защиты:	IP 23

## NHD-2.0



Сеть электропитания:	220 В; 50 Гц
Потребляемая мощность:	2000 Вт
Масса:	2,3 кг
Температура воздуха:	85 С
Скорость воздушного потока >	15 м/с
Расстояние включения ~	50 мм
Класс защиты:	IP 23

## NHD-2.2M



Сеть электропитания:	220 В; 50 Гц
Потребляемая мощность:	2200 Вт
Масса:	4,66 кг
Температура воздуха:	74 С
Скорость воздушного потока >	25 м/с
Расстояние включения ~	50 мм
Класс защиты:	IP 23

# NEOCLIMA

тепловые вентиляторы **ТЕПЛОВЫЕ ЗАВЕСЫ**  
сушилки для рук

 **газовые и дизельные пушки**  
инфракрасные обогреватели

**осушители** **ТЕПЛОВЫЕ ПУШКИ**

**КОНВЕКТОРЫ** **масляные радиаторы**

